

CP180

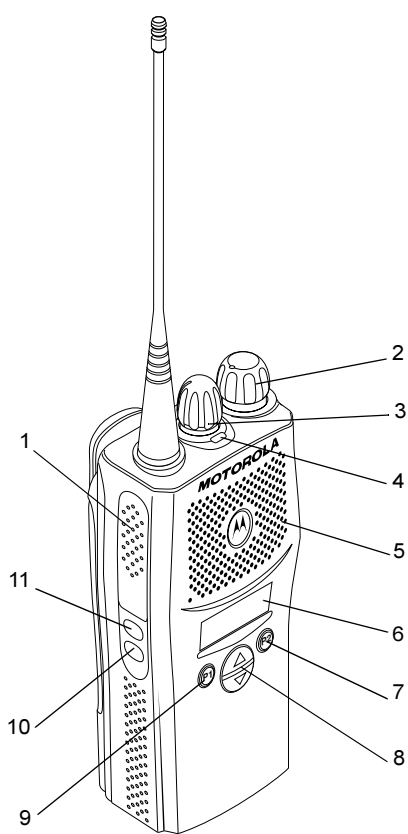

CP160

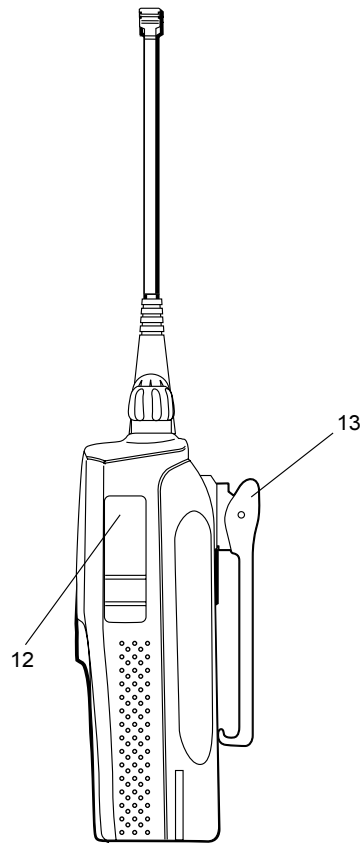

PODSTAWOWA INSTRUKCJA UŻYTKOWNIKA

Spis Treści

Ogólny opis radiotelefonu	2
Elementy regulacyjne radiotelefonu.	2
Sygnaty dźwiękowe	3
Przyciski programowalne	3
Przyciski Menu (CP160/ CP180)	4
Mapa poruszania się/nawigacji po Menu (CP160/ CP180)	5
Wyświetlacz LCD i symbole (CP160/ CP180)	6
Przygotowanie do pracy	7
Informacje dotyczące akumulatorów	7
Informacje dotyczące akcesoriów	8
Włączanie/Wyłączanie radiotelefonu	11
Regulacja głośności	11
Komunikat o włączeniu radiotelefonu (CP160/ CP180).	11
Wskazanie włączenia radiotelefonu (CP140)	12
Wybieranie kanału radiowego.	12
Odbiór wywołania.	13
Wysyłanie wywołania	13
Wysyłanie wywołania selektywnego (CP160/ CP180).	14
Odbiór wywołania selektywnego	14
Anulowanie połączenia	14
Zakończenie połączenia	14

BEZPIECZEŃSTWO UŻYTKOWANIA

Niniejsza instrukcja dotyczy radiotelefonów przenośnych CP140, CP160 oraz CP180.



UWAGA

Przed przystąpieniem do używania tego modelu radiotelefonu prosimy przeczytać instrukcję dotyczące bezpiecznego użytkowania, znajdującą się w broszurze „Zasady bezpiecznego używania wyrobu oraz narażenie na pola elektromagnetyczne częstotliwości radiowej” - 6864117B25_, dostarczonej z radiotelefonem.

UWAGA!

Radiotelefon ten jest przeznaczony wyłącznie do użytku profesjonalnego, zgodnie z wymaganiami ICNIRP RF w odniesieniu do stopnia narażenia na energię elektromagnetyczną. Przed rozpoczęciem użytkowania tego urządzenia, w celu przestrzegania limitów narażenia na wpływ pól elektromagnetycznych, należy przeczytać informacje o wpływie energii pól elektromagnetycznych częstotliwości radiowej na organizm ludzki oraz wskazówki użytkowania w broszurze „Zasady bezpiecznego używania wyrobu oraz narażenie na pola elektromagnetyczne częstotliwości radiowej” (publikacja firmy Motorola, numer katalogowy 6864117B25_).

Prawa autorskie do oprogramowania

Wyroby opisane w niniejszej instrukcji mogą zawierać zapisane w pamięciach półprzewodnikowych lub na innych nośnikach programy komputerowe, które podlegają ochronie wg zasad praw autorskich do oprogramowania. Prawo Stanów Zjednoczonych Ameryki Północnej i innych krajów chroni interesy firm Motorola Europe oraz Motorola Inc. w zakresie wyłączności własności programów komputerowych, włączając prawo do kopiowania i reprodukcji tych programów w jakiegokolwiek formie. Zgodnie z powyższym, każdy program komputerowy objęty prawami autorskimi, zawarty w urządzeniach opisywanych w niniejszej instrukcji może być skopiowany lub powielony w jakiegokolwiek formie wyłącznie po uzyskaniu pisemnej zgody właściciela tych praw. Ponadto, zakup opisywanych urządzeń nie może być traktowany bezpośrednio albo w domyśle, jako nabycie praw do korzystania z licencji, patentów i zastosowań patentów właściciela praw autorskich, poza normalną eksploatacją urządzeń, nie wymagającą dodatkowej zgody właściciela. Za normalną eksploatację uważa się zastosowania określone w umowie kupna-sprzedazy.

OGÓLNY OPIS RADIOTELEFONU

Elementy regulacyjne radiotelefonu

Poniższe numery odnoszą się do ilustracji znajdujących się na wewnętrznej stronie przedniej okładki.



1. **Przycisk nadawania (PTT)**
Chcąc mówić, należy ten przycisk wcisnąć i przytrzymać, a zwolnić, aby słuchać.
2. **Pokrętło włączania/wyłączania i regulacji głośności**
Służy do włączania i wyłączania radiotelefonu oraz reguluje głośność.
3. **Pokrętło wyboru kanałów**
Służy do zmiany kanału.
4. **Kontrolka LED**
Sygnalizuje stan działania radiotelefonu:
Kolor zielony: światło ciągłe podczas procedury włączania, wyłącza się po pomyślnym włączeniu, migające podczas przeszukiwania.
Kolor czerwony: światło ciągłe - nadawanie; migające podczas nadawania przy niskim stanie naładowania akumulatora; migające – kanał zajęty, podczas odbioru.
Kolor żółty: światło ciągłe gdy radiotelefon znajduje się w trybie monitorowania lub gdy wysyła wywołanie selektywne lub też sygnał przychodzącego wywołania; migające – odbiór wywołania selektywnego lub też sygnału przychodzącego wywołania.

5. **Mikrofon/głośnik**
Trzymać mikrofon w odległości 2,5 cm do 5 cm od ust i mówić wyraźnie.

Radiotelefony CP140







6. **Przycisk boczny 1**
7. **Przycisk boczny 2**
8. **Gniazdo do podłączania akcesoriów**
Służy do dołączania słuchawek, mikrofonogłośników i innych akcesoriów. Kiedy nie jest w użyciu, powinno być ostonięte klapką ochronną.
9. **Zaczep na pasek**

Radiotelefony CP160/CP180

6. **Wyświetlacz LCD**
8-znakowy, jednowierszowy wyświetlacz z maksymalnie 9 symbolami stanu działania radiotelefonu.
 7. **Przycisk przedni P2** 
 8. **Przyciski przewijania Menu** 
 9. **Przycisk przedni P1** 
 10. **Przycisk boczny 2**
 11. **Przycisk boczny 1**
 12. **Gniazdo do podłączania akcesoriów**
Służy do podłączania mikrofonogłośników, słuchawek i innych akcesoriów. Kiedy nie jest w użyciu, powinno być przykryte klapką ochronną.
 13. **Zaczep na pasek**
- Tylko radiotelefony CP180*
14. **Klawiatura tonowego wybierania numeru (DTMF)**

Sygnały dźwiękowe

Dźwięk wysoki Dźwięk niski

Sygnal	Opis
	Dźwięk pomyślnego zakończenia autotestu.
	Dźwięk autotestu zakończonego niepomyślnie.
	Dźwięk wskaźnika pozytywnego.
	Dźwięk wskaźnika negatywnego.
	Prawidłowe naciśnięcie przycisku.
	Niewłaściwe naciśnięcie przycisku.

Przyciski programowane

Niektóre przyciski radiotelefonu można zaprogramować za pomocą Oprogramowania Użytkownika (CPS) do szybkiego uaktywniania wielu funkcji radiotelefonu. Przyciski programowane obejmują:

Prosimy skontaktować się ze swoim dealerem w celu otrzymania pełnej listy funkcji, jakie można zaprogramować.

Każdym przyciskiem można uaktywnić do dwóch funkcji, w zależności od rodzaju naciśnięcia:

CP160/CP180

- Dwa przyciski boczne (S1 oraz S2)
- Dwa przyciski przednie (P1 oraz P2)

CP140

- Dwa przyciski boczne (S1 oraz S2)

Każdym przyciskiem można uaktywnić dwie funkcje: krótkie naciśnięcie uaktywnia jedną funkcję a długie naciśnięcie drugą funkcję.

Prosimy skontaktować się ze swoim dealerem w celu otrzymania pełnej listy funkcji, jakie można zaprogramować.

Przyciski Menu (CP160/ CP180)



Przycisk wyboru Menu

Przycisk  do dostępu do Menu i wybierania opcji Menu.

Przycisk wyjścia z Menu



Służy do wyboru trybu pracy Menu. Kiedy radiotelefon pracuje w trybie Menu, przycisk ten służy też do selekcji z Menu. W trybie pracy Menu przycisk ten służy do wyjścia z Menu. Długie naciśnięcie powoduje natychmiastowe wyjście z Menu, podczas gdy krótkie naciśnięcia służą do przechodzenia do następnego wyższego poziomu Menu. Kiedy zostanie wybrany najwyższy poziom Menu, przycisk ten służy do wyjścia z Menu.

Radiotelefon wychodzi też z trybu pracy Menu po upłynięciu “okresu bezczynności”.

Po wyjściu z trybu pracy Menu, przycisk  oraz przycisk  powracają do swojej normalnej programowanej funkcji.

Przyciski przewijania pozycji Menu



W trybie pracy Menu służą do przewijania.  lub , aby przewijać pozycje Menu. Po przewinięciu ostatniej opcji wyświetlacz powraca do pozycji początkowej. Krótkim naciśnięciem  wybiera się opcję. Mapa poruszania się po Menu ukazuje wszystkie funkcje wybierane z Menu.

MAPA PORUSZANIA SIĘ PO MENU (CP160/ CP180)

(Patrz wskazówki do nawigacji w Menu – w
dolnym, lewym rogu tej strony)

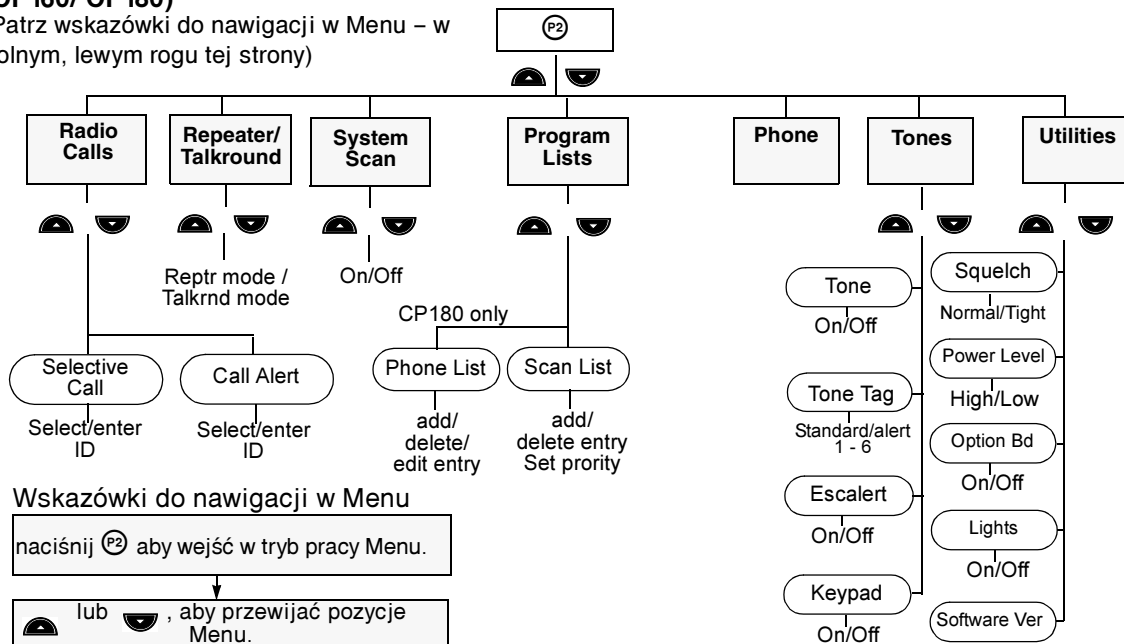

Wskazówki do nawigacji w Menu

naciśnij **P2** aby wejść w tryb pracy Menu.

lub , aby przewijać pozycje Menu.

P2 aby wybrać pozycję Menu.

P2 aby wrócić do poprzedniego poziomu Menu lub przytrzymaj **P1** aby wyjść z trybu Menu.





lub , aby przewijać pod-listę Menu.

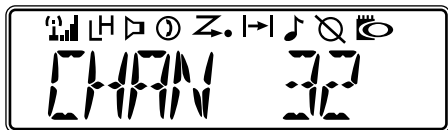





P2 aby wybrać pozycję pod-Menu.

WYŚWIETLACZ LCD I SYMBOLE (CP160/ CP180)



Wyświetla w jednym 8-znakowym wierszu stan działania radiotelefonu, adresy lub numer kanału. Symbole opisujące stan działania radiotelefonu, wyświetlane na górze ekranu, opisane są w tabeli poniżej:

Symbol	Nazwa i opis
	Wskaźnik płytki opcji Wskazuje, że płytka opcji jest zamontowana w radiotelefonie.
	Wskaźnik nateżenia sygnału Im więcej kresek, tym silniejszy sygnał odbiera Twój radiotelefon.
	Wskaźnik poziomu mocy Symbol " L " zapala się, jeżeli radiotelefon został ustawiony na nadawanie z niską mocą. Symbol " H " zapala się, jeżeli radiotelefon został ustawiony na nadawanie z dużą mocą.
	Wskaźnik monitorowania Wybrany kanał jest monitorowany.

Symbol	Nazwa i opis
	Wskaźnik przeszukiwania Oznacza, że funkcja przeszukiwania została uaktywniona.
	Wskaźnik przeszukiwania priorytetowego Oznacza, że funkcja przeszukiwania została uaktywniona. Jeżeli został odnaleziony kanał priorytetowy Nr 1, migac będzie kropka. Natomiast kropka nie miga, jeżeli został odnaleziony kanał priorytetowy Nr 2.
	Wskaźnik trybu telefonu Włączony został tryb pracy telefonu.
	Wskaźnik odebranego wywołania Radiotelefon odebrał wywołanie selektywne lub sygnał przychodzącego wywołania.
	Wskaźnik pracy bez przekaźnika Radiotelefon nadaje bezpośrednio do innego radiotelefonu, z pominięciem przekaźnika.
	Blokada klawiatury Klawiatura została zablokowana.

Uwaga: Przy bardzo niskich temperaturach może wystąpić niewielkie opóźnienie w wyświetlaniu nowych informacji. Jest to zjawisko normalne i nie wpływa na prawidłowe funkcjonowanie radiotelefonu.

PRZYGOTOWANIE DO PRACY

INFORMACJE DOTYCZĄCE AKUMULATORÓW

Ładowanie akumulatora

Jeżeli akumulator jest nowy lub bliski rozładowania, musi być przed użyciem naładowany. Jeżeli poziom naładowania jest niski, radiotelefon znajduje się w trybie nadawania, kontrolka miga kolorem czerwonym. Po zwolnieniu przycisku PTT rozbrzmiewa dźwięk alarmowy.

Uwaga: Akumulatory opuszczają fabrykę w stanie nienaładowanym. Nowe akumulatory mogą zbyt wcześnie sygnalizować pełne naładowanie i dlatego należy je ładować przed pierwszym użyciem przez 14 - 16 godzin.

Ładowarka biurkowa

W celu naładowania akumulatora należy:

- 1 Wyłączyć radiotelefon.
- 2 W ładowarce umieścić radiotelefon z akumulatorem lub sam akumulator.
 - Kontrolka ładowarki pokazuje stan ładowania.

Kontrolka ładowarki	Stan
Kontrolka nie świeci się	Akumulator nieprawidłowo włożony do ładowarki lub ładowarka nie rejestruje obecności akumulatora.
Jednorazowe zielone mignięcie	Ładowarka włączona.
Kolor Czerwony, migający ^a	Akumulator nie nadaje się do ładowania lub styki nie kontaktują.
Kolor Czerwony	Akumulator w trakcie ładowania
Kolor żółty, migający	Akumulator w ładowarce czeka na ładowanie. Temperatura akumulatora prawdopodobnie zbyt wysoka lub zbyt niska, lub też napięcie w sieci niższe od wymaganego do ładowania.
Kolor Zielony, migający ^b	Akumulator naładowany jest w 90% (lub ponad)
Kolor Zielony	Akumulator jest w pełni naładowany

- a Wyjąć i ponownie włożyć akumulator do ładowarki. Jeżeli kontrolka nadal miga czerwonym światłem, należy skontaktować się z punktem sprzedaży.
- b Naładowanie standardowego akumulatora do poziomu naładowania 90% może potrwać 90 minut.

INFORMACJE DOTYCZĄCE AKCESORIÓW

Instalowanie akumulatora

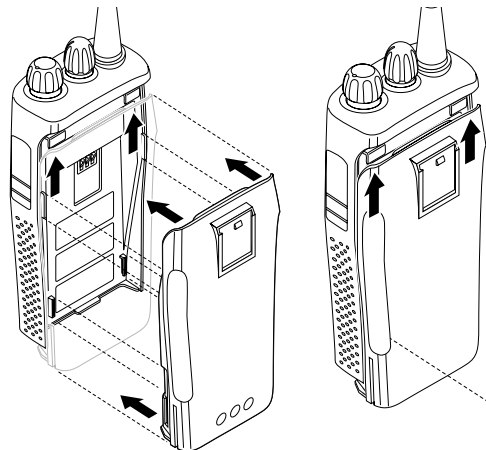

- 1 Dopasuj akumulator do prowadnic z tyłu radiotelefonu (około 1 cm od góry korpusu radiotelefonu.)
- 2 Przyciśnij akumulator mocno do radiotelefonu i przesunij do góry aż zatrzask zaskoczy na miejsce.
- 3 Przesunij zatrzask akumulatora znajdujący się u dołu korpusu radiotelefonu, do pozycji zamkniętej.

Odłączanie akumulatora

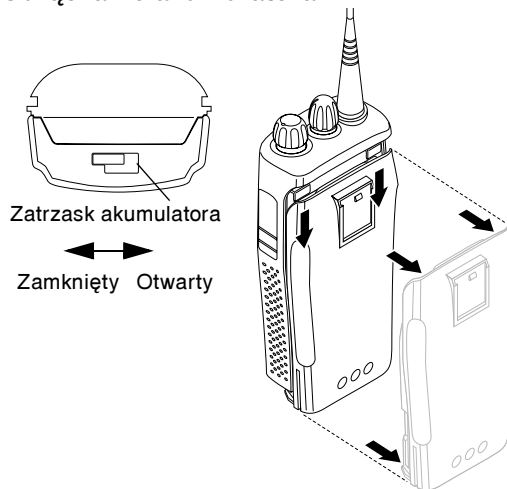

- 1 Wyłącz radiotelefon, jeśli jest włączony.
- 2 Przesunij zatrzask akumulatora do pozycji otwartej. Oddziel naciskając do dołu i trzymając zatrzask zwrócony do przodu radiotelefonu.
- 3 Po oddzieleniu zatrzasku akumulatora, przesunij akumulator do dołu, około 1 cm od góry korpusu radiotelefonu. Po zdjęciu z prowadnic akumulator można pociągnąć i tym samym oddzielić od korpusu radiotelefonu.

Instalowanie anteny

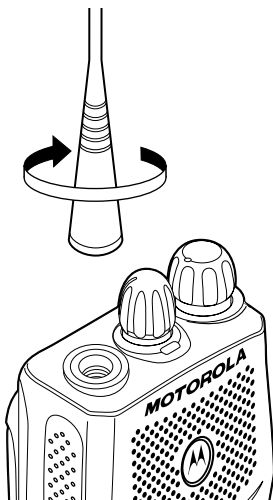

Wkręć antenę zgodnie ze wskazówkami zegara.

Odfęzanie anteny

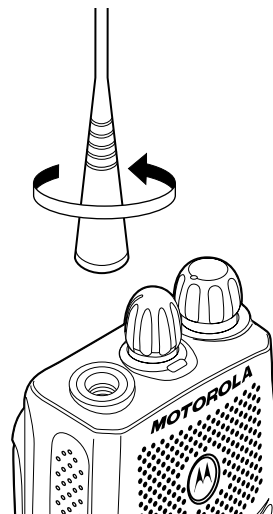

Odkręć antenę w kierunku przeciwnym do wskazówek zegara.

Mocowanie zaczepu na pasek

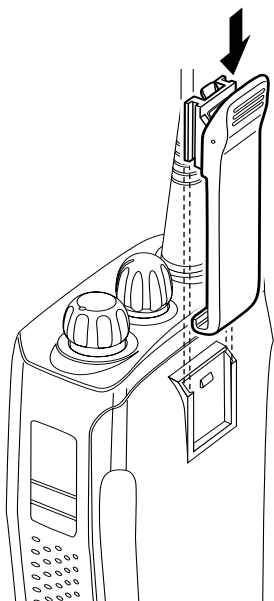

- 1 Dopasuj rowki zaczepu na pasek do rowków znajdujących się na akumulatorze.
- 2 Naciśnij zaczep do dołu, aż usłyszysz kliknięcie.

Zdejmowanie zaczepu na pasek

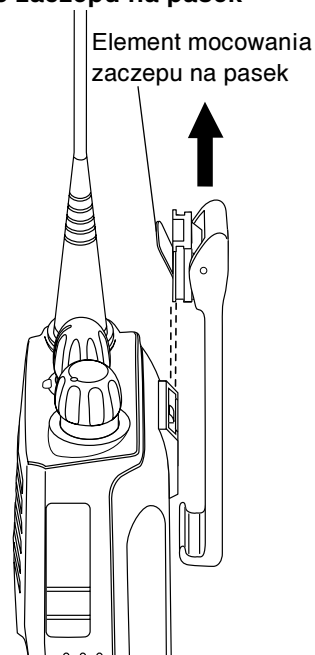

- 1 Za pomocą klucza odłącz element mocowania zaczepu na pasek od akumulatora.
- 2 Przesuń zaczep do góry i odłącz.

WŁACZANIE I WYLACZANIE RADIOTELEFONU

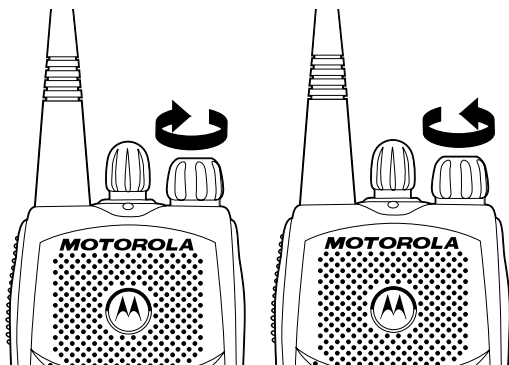

Włącz	Wyłącz
Aby włączyć radiotelefon, przekręć pokrętkę Wł.-Wył./Regulacji głośności w prawo, aż usłyszysz kliknięcie.	Obracaj pokrętkę Wł.-Wył./Regulacji głośności w lewo, aż usłyszysz kliknięcie. Z wyświetlacza zniknie wszystko i zgasną kontrolki LED.

Regulacja głośności

Przekręcaj pokrętkę **Wł.-Wył./Regulacji głośności** w prawo w celu uzyskania wyższego poziomu głośności, lub w lewo, aby uzyskać niższy poziom głośności.

–lub– skorzystaj z zaprogramowanego przycisku **Ustawiania Głośności**:

- 1 Przytrzymaj przycisk **Ustawiania głośności**; usłyszysz dźwięk ciągły.
- 2 Przekręć pokrętkę **Wł.-Wył./Regulacja głośności** aż do uzyskania wymaganego natężenia głosu.
- 3 Zwolnij przycisk **Ustawiania głośności**.

Komunikat o włączeniu radiotelefonu (CP160/ CP180)

Po włączeniu zasilania radiotelefon może wyświetlić wiadomość zaprogramowaną przez dealera, np.:

RADIO ON

Po wyświetleniu tego tekstu radiotelefon przeprowadza autotest. W tym czasie kontrolka świeci się światłem zielonym. Po przeprowadzeniu autotestu z powodzeniem, radiotelefon wygeneruje sygnał dźwiękowy oznajmiający, że autotest się udał, zielona kontrolka zgaśnie, a na wyświetlaczu pokaże się numer kanału, który był używany przed wyłączeniem, na ogół:

CHAN 32

Może to być numer lub alias obecnie używanego kanału.

Wskazanie włączenia radiotelefonu (CP140)

Po włączeniu, radiotelefon przeprowadza autotest. W tym czasie świeci się kontrolka zielona. Po przeprowadzeniu autotestu z powodzeniem, radiotelefon wygeneruje sygnał dźwiękowy oznajmiający, że autotest się udał, a zielona kontrolka zgaśnie. Jeśli autotest radiotelefonu zakończy się niepomyślnie, rozlegnie się sygnał dźwiękowy oznaczający awarię.

Uwaga: Kiedy autotest radiotelefonu zakończy się niepomyślnie, skontaktuj się z dealerem.

Wybieranie kanału radiowego

Niniejszy radiotelefon ma 64 kanały (CP180), 32 kanały (CP160) lub 16 kanałów, jednak nie wszystkie można zaprogramować. Więcej informacji na ten temat uzyskasz od swojego dealera.

Ażeby wybrać kanał, należy przekręcić pokrętkę **Wyboru kanałów** w prawo lub w lewo aż do uzyskania pożądanego kanału.

Korzystanie z funkcji Powracania do Zapamiętanych Kanałów (1 & 2)

Dwa z programowanych przycisków mogą być zaprogramowane przez dealera jako przyciski Zapamiętywania Kanałów, umożliwiające szybki dostęp do często używanych kanałów. Wciśnięcie takiego przycisku przenosi użytkownika do przypisanego kanału.

Odbiór wywołania

- 1 Włącz radiotelefon.
- 2 Ustaw wymagany poziom głośności.
- 3 Włącz wymagany kanał.
- 4 Słuchaj aktywności na danym kanale. Jeżeli radiotelefon jest podczas odbioru, kontrolka LED miga światłem czerwonym.
- 5 Odpowiadaj na wywołanie trzymając radiotelefon w pozycji pionowej w odległości 2,5 cm do 5 cm od ust. Wciśnij przycisk nadawania **PTT**, żeby mówić i zwolnij go żeby słuchać.

Uwaga: W danym systemie czas na rozmowę może być ograniczony i rozmowa może zostać automatycznie przerwana, jeżeli czas ten zostanie przekroczony.

Wysyłanie wywołania

- 1 Włącz radiotelefon.
- 2 Włącz wymagany kanał.
- 3 Przed nadawaniem słuchaj aktywności na danym kanale (korzystając z zaprogramowanego przycisku **monitorowania**), aby zapobiec “zagadaniu” przez Ciebie kogoś, kto już nadaje.
- 4 Trzymaj radiotelefon w pozycji pionowej w odległości 2,5 cm do 5 cm od ust. Wciśnij przycisk nadawania **PTT**, żeby mówić i zwolnij go żeby słuchać.

Uwaga: Radiotelefon może być skonfigurowany na ‘wstrzymywanie nadawania’ w pewnych warunkach (np. kiedy dany kanał jest wykorzystywany przez innych). W takiej sytuacji po wciśnięciu przycisku nadawania **PTT** lub przycisku wywołania rozlegnie się sygnał dźwiękowy zajętości kanału oznaczający, że nadawanie zostało wstrzymane.

Wysyłanie wywołania selektywnego (CP160/ CP180)

Wywołanie selektywne można wysłać do określonego radiotelefonu (wywołanie indywidualne), lub do grupy radiotelefonów (wywołanie grupowe).

Można to robić korzystając z **Menu**, z zaprogramowanego przycisku **połączenia radiowego** lub **wybierając ręcznie** odpowiedni numer (0-9) na klawiaturze tonowego wybierania numeru (tylko w CP180), co powoduje przejście do określonej pozycji na zaprogramowanej liście.

Odbiór wywołania selektywnego

Kiedy radiotelefon odbierze sygnał wywołania selektywnego, kontrolka będzie migać żółtym światłem (jeżeli zostało to zaprogramowane przez dealera) oraz rozlegną się dwa wysokie dźwięki. Na wyświetlaczu modeli CP160 oraz CP180 ukaże się 🎵 oraz zaprogramowana nazwa lub numer identyfikacyjny (ID) radiotelefonu wywołującego. Aby odebrać wywołanie należy wcisnąć i zwolnić przycisk **PTT**. Następnie wcisnąć i przytrzymać przycisk **PTT**, żeby mówić, a zwolnić, żeby słuchać.

Anulowanie połączenia

W każdym momencie podczas inicjowania połączenia można je anulować naciskając przycisk **monitorowania**. Ogranicznik czasu połączenia może również anulować połączenie.

Zakończenie połączenia

Połączenie należy zawsze zakończyć naciskając przycisk **monitorowania**.